

Ficha técnica del producto

Especificaciones



Sensor inductivo XS4 M18 – C 60 mm - PPS – Sn 8 mm - 24..240V AC/DC - cabo de 2 m

XS4P18MA230

Principal

Gama de producto	Telemecanique Detectores de proximidad inductivos XS
Nombre de serie	Finalidad general
Tipo de sensor	Sensores de proximidad inductivo
Nombre de detector	XS8
Diseño del detector	M18 cilíndrico
Tamaño	62 mm
Tipo de cuerpo	Fijo
Capacidad de montaje empotrado	Montaje no empotrado
Material	Plástico
Tipo de señal de salida	Discreta
Técnica de cableado de detector	2 hilos
Distancia de detección nominal	8 mm
Función de salida digital	1 NA
Tipo circuito de salida	CA/CC
Consecutivo, seguido, continuo, adosado	Cable
Longitud de cable	2 m
[Us] tensión de alimentación asignada	24...240 V AC/DC 50/60 Hz
Capacidad de conmutación en mA	5...200 mA DC 5...300 mA AC
Grado de protección IP	Aislamiento doble IP68 acorde a IEC 60529

Complementario

Tipo de rosca	M18 x 1
Superficie de detección	Frontal
Material frontal	PPS
Material del envoltente	PPS
Zona operativa	0...6.4 mm

Desplazamiento del diferencial	1..0,15% de Sr
Composición del cable	2 x 0.34 mm ²
Material aislamiento cables	PvR
LED de estado	Estado de salida, estado 1 1 LED - tipo de cable: Amarillo)
Límites de tensión de alimentación	20...264 V AC/DC
Corriente residual máxima	0.6 mA estado abierto
Frecuencia de conmutación	<= 2.000 Hz DC <= 25 Hz AC
Caída de tensión máxima	<5.5 V - tipo de cable: cerrado)
Retardo máximo en la primera puesta en marcha	40 ms
Respuesta de retardo máximo	0.2 ms
Máximo retardo de recuperación	0.2 ms
Marca	CE
Longitud roscada	52 mm
Altura	18 mm
Longitud	62 mm
Peso del producto	0.1 kg

Entorno

Certificaciones De Producto	CCC Ecolab (**) CSA UL
Temperatura ambiente de funcionamiento	-25...70 °C
Temperatura ambiente de almacenamiento	-40...85 °C
Resistencia a las vibraciones	25 gn amplitud = +/- 2 mm (estado 1) 10...55 Hz) acorde a IEC 60068-2-6
Resistencia a los golpes	50 gn para 11 ms acorde a IEC 60068-2-27

Unidades de embalaje

Tipo de unidad de paquete 1	Db
Número de unidades en el paquete 1	1
Paquete 1 Altura	2.0 cm
Paquete 1 Ancho	9.5 cm
Paquete 1 Longitud	13.0 cm
Paquete 1 Peso	95.0 g
Tipo de unidad de paquete 2	Doboz
Número de unidades en el paquete 2	44
Paquete 2 Altura	30.0 cm
Paquete 2 Ancho	30.0 cm
Paquete 2 Longitud	40.0 cm
Paquete 2 Peso	4.623 kg

Sostenibilidad de la oferta

Estado de oferta sostenible	Producto Green Premium
Reglamento REACH	Declaración de REACH
Directiva RoHS UE	Cumplimiento proactivo (producto fuera del alcance de la normativa RoHS UE) Declaración RoHS UE
Sin mercurio	Sí
Información sobre exenciones de RoHS	Sí
Comunicación ambiental	Perfil ambiental del producto
Perfil de circularidad	Información de fin de vida útil

Garantía contractual

Periodo de garantía	18 months
---------------------	-----------

Ficha técnica del producto

XS4P18MA230

Esquemas de dimensiones

Dimensiones

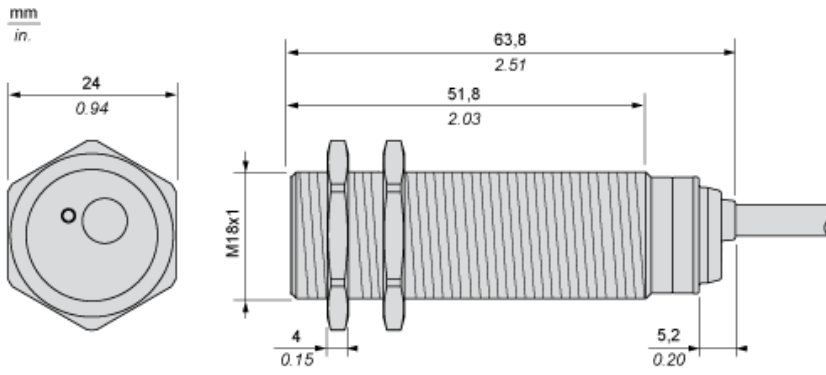

Ficha técnica del producto

XS4P18MA230

Montaje y aislamiento

Distancias mínimas de montaje

Lado a lado

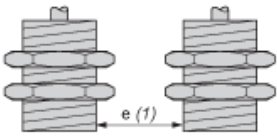

$e(1) \geq 32 \text{ mm (1.26 in)}$

Frente a frente

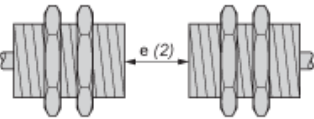

$e(2) \geq 96 \text{ mm (3.78 in)}$

Frente a un objeto metálico

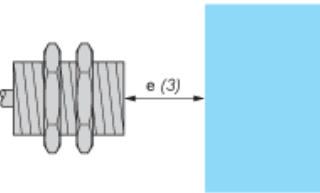

$e(3) \geq 24 \text{ mm (0.94 in)}$

Montaje en soporte de metal

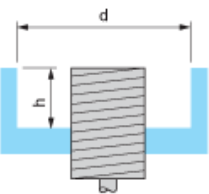

$d \geq 56 \text{ mm (2.20 in)}$

$h \geq 16 \text{ mm (0.63 in)}$

Montaje

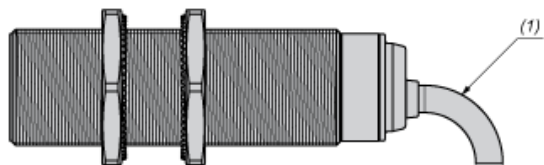

(1) Cable flexible: 4 × diámetro de cable externo

Ficha técnica del producto

Conexiones y esquema

XS4P18MA230

Esquemas de cableado

CA o CC, a 2 hilos

Salida NA

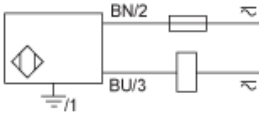

BU: Azul
BN: Marrón

Ficha técnica del producto

XS4P18MA230

Curvas de rendimiento

Curvas de rendimiento

Blanco de acero estándar: 24×24×1 mm

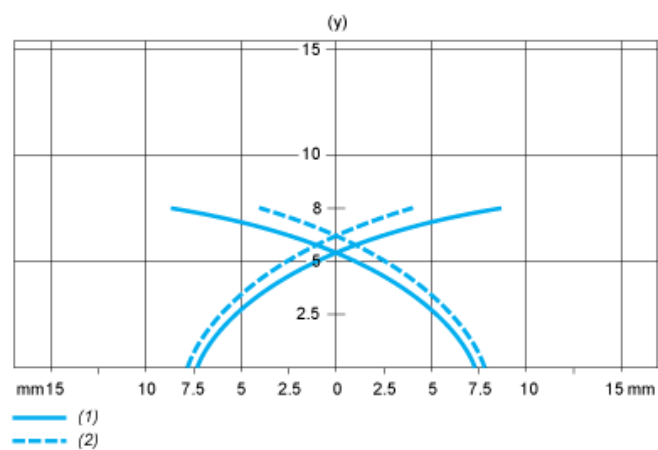

- (1) Puntos de captura
- (2) Puntos de caída (el objeto se acerca lateralmente)
- (y) Distancia de detección en mm

Reemplazo(s) recomendado(s)