



Figura similar

Arrancadores suaves SIRIUS 200-480 V 570 A, AC 110-250 V bornes de tornillo salida analógica

nombre comercial del producto	SIRIUS
categoría de producto	Aparatos de maniobra híbridos
designación del producto	Arrancador suave
denominación del tipo de producto	3RW50
referencia del fabricante	<ul style="list-style-type: none"> • del módulo HMI Standard utilizable 3RW5980-0HS01 • del módulo HMI High Feature utilizable 3RW5980-0HF00 • del módulo de comunicación PROFINET Standard utilizable 3RW5980-0CS00 • del módulo de comunicación PROFIBUS utilizable 3RW5980-0CP00 • del módulo de comunicación Modbus TCP utilizable 3RW5980-0CT00 • del módulo de comunicación Modbus RTU utilizable 3RW5980-0CR00 • del módulo de comunicación EtherNet/IP 3RW5980-0CE00 • del interruptor automático utilizable con 400 V 3VA2580-6HN32-0AA0; Tipo de coordinación 1, Iq = 65 kA • del interruptor automático utilizable con 500 V 3VA2580-6HN32-0AA0; Tipo de coordinación 1, Iq = 65 kA • del fusible gG utilizable hasta 690 V 2x3NA3365-6; Tipo de coordinación 1, Iq = 65 kA • del fusible gR para protección de semiconductores utilizable hasta 690 V 3NE1 437-2; Tipo de coordinación 2, Iq = 65 kA • del fusible aR para protección de semiconductores utilizable hasta 690 V 3NE3 340-8; Tipo de coordinación 2, Iq = 65 kA • del contactor de red utilizable hasta 480 V 3TF68 • del contactor de red utilizable hasta 690 V 3TF68
Datos técnicos generales	
tensión de arranque [%]	30 ... 100 %
tensión de parada [%]	50 %; ajuste fijo
tiempo de rampa de arranque del arrancador suave	0 ... 20 s
tiempo de parada del arrancador suave	0 ... 20 s
valor de limitación de corriente [%] ajustable	130 ... 700 %
certificado de idoneidad	
• marcado CE	Sí
• homologación UL	Sí
• homologación CSA	Sí
componente del producto	
• HMI High Feature	No
• soportado HMI Standard	Sí
• soportado HMI High Feature	Sí
equipamiento del producto sistema de contactos de puenteo integrado	Sí
número de fases controladas	2
clase de disparo	CLASS 10A / 10E (preajustado) / 20E; según IEC 60947-4-2





tiempo de puenteo en caso de fallo de red	
• para circuito principal	100 ms
• para circuito de mando	100 ms
tensión de aislamiento valor asignado	600 V
grado de contaminación	3, según IEC 60947-4-2
tensión de impulso valor asignado	6 kV
tensión inversa del tiristor máx.	1 600 V
factor de servicio	1
resistencia a tensión de choque valor asignado	6 kV
tensión máxima admitida para separación de protección	
• entre circuito principal y auxiliar	600 V
resistencia a choques	15g / 11 ms, a partir de 12g / 11 ms con interrupciones de contacto potenciales
resistencia a vibraciones	15 mm hasta 6 Hz, 2g hasta 500 Hz
categoría de empleo según IEC 60947-4-2	AC-53a
designaciones de referencia según IEC 81346-2:2009	Q
Directiva RoHS (fecha)	09/23/2019
función del producto	
• arranque suave	Sí
• parada suave	Sí
• Soft Torque	Sí
• limitación de corriente ajustable	Sí
• parada de bombas	Sí
• autoprotección electrónica del aparato	Sí
• protección de sobrecarga del motor	Sí; Protección electrónica de sobrecarga del motor
• evaluación de protección de motor por termistor	No
• reset automático	Sí
• reset manual	Sí
• rearme remoto	Sí; por desconexión de la alimentación de tensión de mando
• función de comunicación	Sí
• indicación de valores medidos en servicio	Sí; solo en combinación con accesorios especiales
• informe de fallos	Sí; solo en combinación con accesorios especiales
• parametrizable por software	No
• configurable por software	Sí
• PROFInergy	Sí; en combinación con módulo de comunicación PROFINET Standard
• rampa de tensión	Sí
• regulación de par	No
• salida analógica	Sí; 4 ... 20 mA (predeterminado) / 0 ... 10 V (parametrizable con HMI High Feature)
Electrónica de potencia	
intensidad de empleo	
• con 40 °C valor asignado	570 A
• con 50 °C valor asignado	504 A
• con 60 °C valor asignado	460 A
tensión de empleo	
• valor asignado	200 ... 480 V
tolerancia negativa relativa de la tensión de empleo	-15 %
tolerancia positiva relativa de la tensión de empleo	10 %
potencia de empleo para motor trifásico	
• con 230 V con 40 °C valor asignado	160 kW
• con 400 V con 40 °C valor asignado	315 kW
frecuencia de empleo 1 valor asignado	50 Hz
frecuencia de empleo 2 valor asignado	60 Hz
tolerancia negativa relativa de la frecuencia de empleo	-10 %
tolerancia positiva relativa de la frecuencia de empleo	10 %
corriente nominal ajustable del motor	
• con el conmutador rotativo en la posición 1	240 A
• con el conmutador rotativo en la posición 2	262 A
• con el conmutador rotativo en la posición 3	284 A
• con el conmutador rotativo en la posición 4	306 A
• con el conmutador rotativo en la posición 5	328 A
• con el conmutador rotativo en la posición 6	350 A

<ul style="list-style-type: none"> • con el conmutador rotativo en la posición 7 • con el conmutador rotativo en la posición 8 • con el conmutador rotativo en la posición 9 • con el conmutador rotativo en la posición 10 • con el conmutador rotativo en la posición 11 • con el conmutador rotativo en la posición 12 • con el conmutador rotativo en la posición 13 • con el conmutador rotativo en la posición 14 • con el conmutador rotativo en la posición 15 • con el conmutador rotativo en la posición 16 • mín. 	372 A 394 A 416 A 438 A 460 A 482 A 504 A 526 A 548 A 570 A 240 A
carga mínima [%]	15 %; Referido al valor de le mínimo configurable
pérdidas [W] con valor asignado de la intensidad con AC	
<ul style="list-style-type: none"> • con 40 °C tras el arranque • con 50 °C tras el arranque • con 60 °C tras el arranque 	73 W 57 W 47 W
pérdidas [W] con AC en caso de limitación de corriente del 350 %	
<ul style="list-style-type: none"> • con 40 °C durante el arranque • con 50 °C durante el arranque • con 60 °C durante el arranque 	7 019 W 5 801 W 5 048 W
tipo de protección de motor	electrónica, disparo en caso de sobrecarga térmica del motor
Circuito de control/ Control por entrada	
tipo de corriente de la tensión de alimentación de mando	AC
tensión de alimentación del circuito de mando con AC	
<ul style="list-style-type: none"> • con 50 Hz • con 60 Hz 	110 ... 250 V 110 ... 250 V
tolerancia negativa relativa de la tensión de alimentación de mando con AC con 50 Hz	-15 %
tolerancia positiva relativa de la tensión de alimentación de mando con AC con 50 Hz	10 %
tolerancia negativa relativa de la tensión de alimentación de mando con AC con 60 Hz	-15 %
tolerancia positiva relativa de la tensión de alimentación de mando con AC con 60 Hz	10 %
frecuencia de la tensión de alimentación de mando	50 ... 60 Hz
tolerancia negativa relativa de la frecuencia de la tensión de alimentación de mando	-10 %
tolerancia positiva relativa de la frecuencia de la tensión de alimentación de mando	10 %
intensidad de alimentación de mando en standby valor asignado	30 mA
corriente de retención en modo de bypass valor asignado	105 mA
corriente de conexión cerrando los contactos de bypass máx.	2,2 A
pico de intensidad de conexión al aplicar la tensión de alimentación de mando máx.	12,2 A
duración del pico de intensidad de conexión al aplicar la tensión de alimentación de mando	2,2 ms
tipo de protección de sobretensión	Varistor
tipo de protección contra cortocircuito para circuito de mando	Fusible 4 A gG (Icu=1 kA), Fusible 6 A rápido (Icu=1 kA), Automático magnetotérmico C1 (Icu = 600 A), Automático magnetotérmico C6 (Icu = 300 A); No incluido en el volumen de suministro
Entradas/ Salidas	
número de entradas digitales	1
número de salidas digitales	3
<ul style="list-style-type: none"> • no parametrizable 	2
tipo de salidas digitales	2 NA / 1 conmutado
número de salidas analógicas	1
poder de corte, corriente de las salidas de relé	
<ul style="list-style-type: none"> • con AC-15 con 250 V valor asignado • con DC-13 con 24 V valor asignado 	3 A 1 A
Instalación/ fijación/ dimensiones	
posición de montaje	con nivel de montaje vertical girable +/-90°, con nivel de montaje vertical +/-22.5° hacia adelante, posición de montaje de pie

tipo de fijación	fijación por tornillo
altura	230 mm
anchura	160 mm
profundidad	282 mm
distancia que debe respetarse para montaje en serie	
<ul style="list-style-type: none"> ● hacia adelante ● hacia atrás ● hacia arriba ● hacia abajo ● hacia un lado 	<ul style="list-style-type: none"> 10 mm 0 mm 100 mm 75 mm 5 mm
peso sin embalaje	7,3 kg

Conexiones/ Bornes

tipo de conexión eléctrica	
<ul style="list-style-type: none"> ● para circuito principal ● para circuito de mando 	bornes para barra Bornes de tornillo
anchura de las barras de conexión máx.	35 mm; con tapa cubrebornes 3RT1966-4EA1 máximo de 45 mm
tipo de secciones de conductor conectables	
<ul style="list-style-type: none"> ● para contactos principales del borne de marco utilizando el punto de embornadodelantero monofilar ● para contactos principales del borne de marco utilizando el punto de embornadodelantero alma flexible con preparación de los extremos de cable ● para contactos principales del borne de marco utilizando el punto de embornadodelantero alma flexible sin preparación de extremos de cable ● para contactos principales del borne de marco utilizando el punto de embornadodelantero multifilar ● para contactos principales del borne de marco utilizando el punto de embornadoposterior monofilar ● con cables AWG para contactos principales del borne de marco utilizando el punto de embornadoposterior ● para contactos principales del borne de marco utilizando los dos puntos de embornaje monofilar ● para contactos principales del borne de marco utilizando los dos puntos de embornaje alma flexible con preparación de los extremos de cable ● para contactos principales del borne de marco utilizando los dos puntos de embornaje alma flexible sin preparación de extremos de cable ● para contactos principales del borne de marco utilizando los dos puntos de embornaje multifilar ● para contactos principales del borne de marco utilizando el punto de embornadoposterior alma flexible con preparación de los extremos de cable ● para contactos principales del borne de marco utilizando el punto de embornadoposterior alma flexible sin preparación de extremos de cable ● para contactos principales del borne de marco utilizando el punto de embornadoposterior multifilar 	<ul style="list-style-type: none"> 95 ... 300 mm² 70 ... 240 mm² 70 ... 240 mm² 95 ... 300 mm² 120 ... 240 mm² 250 ... 500 kcmil min. 2x 70 mm², max. 2x 240 mm² mín. 2x 50 mm², máx. 2x 185 mm² mín. 2x 50 mm², máx. 2x 185 mm² min. 2x 70 mm², max. 2x 240 mm² 120 ... 185 mm² 120 ... 185 mm² 120 ... 240 mm²
tipo de secciones de conductor conectables	
<ul style="list-style-type: none"> ● con cables AWG para circuito principal monofilar ● para terminal de cable DIN para contactos principales multifilar ● para terminal de cable DIN para contactos principales alma flexible 	<ul style="list-style-type: none"> 2/0 ... 500 kcmil 50 ... 240 mm² 70 ... 240 mm²
tipo de secciones de conductor conectables	
<ul style="list-style-type: none"> ● para circuito de mando monofilar ● para circuito de mando alma flexible con preparación de los extremos de cable ● con cables AWG para circuito de mando monofilar 	<ul style="list-style-type: none"> 1x (0,5 ... 4,0 mm²), 2x (0,5 ... 2,5 mm²) 1x (0,5 ... 2,5 mm²), 2x (0,5 ... 1,5 mm²) 1x (20 ... 12), 2x (20 ... 14)
longitud del cable	
<ul style="list-style-type: none"> ● entre arrancador suave y motor máx. ● en las entrada digitales con AC máx. 	<ul style="list-style-type: none"> 800 m 1 000 m
par de apriete	
<ul style="list-style-type: none"> ● para contactos principales con bornes de tornillo ● para contactos auxiliares y de control con bornes de tornillo 	<ul style="list-style-type: none"> 14 ... 24 N·m 0,8 ... 1,2 N·m
par de apriete [lbf·in]	

<ul style="list-style-type: none"> • para contactos principales con bornes de tornillo • para contactos auxiliares y de control con bornes de tornillo 	<p>124 ... 210 lbf-in</p> <p>7 ... 10,3 lbf-in</p>		
Condiciones ambiente			
altitud de instalación con altura sobre el nivel del mar máx.	5 000 m; derating a partir de 1000 m, ver manual		
temperatura ambiente			
<ul style="list-style-type: none"> • durante el funcionamiento • durante el almacenamiento et el transporte 	<p>-25 ... +60 °C; a partir de 40 °C aplicar derating</p> <p>-40 ... +80 °C</p>		
categoría medioambiental			
<ul style="list-style-type: none"> • durante el funcionamiento según IEC 60721 • durante el almacenamiento según IEC 60721 • durante el transporte según IEC 60721 	<p>3K6 (sin formación de hielo, condensación ocasional), 3C3 (sin niebla salina), 3S2 (no puede entrar arena en los aparatos), 3M6</p> <p>1K6 (condensación ocasional), 1C2 (sin niebla salina), 1S2 (no puede entrar arena en los aparatos), 1M4</p> <p>2K2, 2C1, 2S1, 2M2 (altura de caída máx. 0,3 m)</p>		
emisión de perturbaciones CEM	según IEC 60947-4-2: Clase A		
Comunicación/ Protocolo			
módulo de comunicación soportado			
<ul style="list-style-type: none"> • PROFINET Standard • EtherNet/IP • Modbus RTU • Modbus TCP • PROFIBUS 	<p>Sí</p> <p>Sí</p> <p>Sí</p> <p>Sí</p> <p>Sí</p>		
Valores nominales UL/CSA			
referencia del fabricante			
<ul style="list-style-type: none"> • del fusible <ul style="list-style-type: none"> — utilizable con fallo estándar hasta 575/600 V según UL — utilizable con fallo alto hasta 575/600 V según UL 	<p>Tipo: clase L, máx. 1600 A; Iq = 30 kA</p> <p>Tipo: clase L, máx. 1200 A; Iq = 100 kA</p>		
potencia de empleo [hp] para motor trifásico			
<ul style="list-style-type: none"> • con 200/208 V con 50 °C valor asignado • con 220/230 V con 50 °C valor asignado • con 460/480 V con 50 °C valor asignado 	<p>150 hp</p> <p>200 hp</p> <p>400 hp</p>		
Seguridad			
grado de protección IP frontal según IEC 60529	IP00; IP20 con tapa		
protección contra contactos directos frontal según IEC 60529	a prueba de contacto directo con los dedos en caso de contacto vertical por la parte frontal con tapa		
ATEX			
certificado de idoneidad			
<ul style="list-style-type: none"> • ATEX • IECEX • UKEX 	<p>Sí</p> <p>Sí</p> <p>Sí</p>		
tolerancia a fallos de hardware según IEC 61508 referido a ATEX	0		
PFDAvg con baja tasa de demanda según IEC 61508 referido a ATEX	0,09		
PFHD con alta tasa de demanda según EN 62061 referido a ATEX	9E-6 1/h		
nivel de integridad de la seguridad (SIL) según IEC 61508 referido a ATEX	SIL1		
valor T1 para intervalo entre pruebas o vida útil según IEC 61508 referido a ATEX	3 a		
Certificados/ Homologaciones			
General Product Approval	For use in hazardous locations		
 	<p>Confirmation</p>   		
For use in hazardous locations	Declaration of Conformity	Test Certificates	Marine / Shipping



Explosion Protection Certificate



Type Test Certificates/Test Report



Marine / Shipping

other



Confirmation

Más información

Siemens ha decidido abandonar el mercado ruso (ver aquí).

<https://press.siemens.com/global/en/pressrelease/siemens-wind-down-russian-business>

Siemens está trabajando en la renovación de los actuales certificados EAC.

Póngase en contacto con su oficina local de Siemens en relación con el estado de validez de la certificación EAC si tiene intención de importar o suministrar estos productos a un mercado relevante para EAC (salvo Rusia o Bielorrusia).

Información sobre el embalaje

<https://support.industry.siemens.com/cs/ww/es/view/109813875>

Information- and Downloadcenter (Catálogos, Folletos,...)

<https://www.siemens.com/ic10>

Industry Mall (sistema de pedido online)

<https://mall.industry.siemens.com/mall/es/es/Catalog/product?mlfb=3RW5077-6AB14>

Generador CAx online

<http://support.automation.siemens.com/WW/CAXorder/default.aspx?lang=en&mlfb=3RW5077-6AB14>

Service&Support (Manuales, certificados, características, FAQ,...)

<https://support.industry.siemens.com/cs/ww/es/ps/3RW5077-6AB14>

Base de datos de imágenes (fotos de producto, dibujos acotados 2D, modelos 3D, esquemas de conexiones, macros EPLAN, ...)

http://www.automation.siemens.com/bilddb/cax_de.aspx?mlfb=3RW5077-6AB14&lang=en

Curva característica: Comportamiento en disparo, I²t, Corriente de corte limitada

<https://support.industry.siemens.com/cs/ww/en/ps/3RW5077-6AB14/char>

Característica: Altitud de instalación

<http://www.automation.siemens.com/bilddb/index.aspx?view=Search&mlfb=3RW5077-6AB14&objecttype=14&gridview=view1>

Simulation Tool for Soft Starters (STS)

<https://support.industry.siemens.com/cs/ww/en/view/101494917>

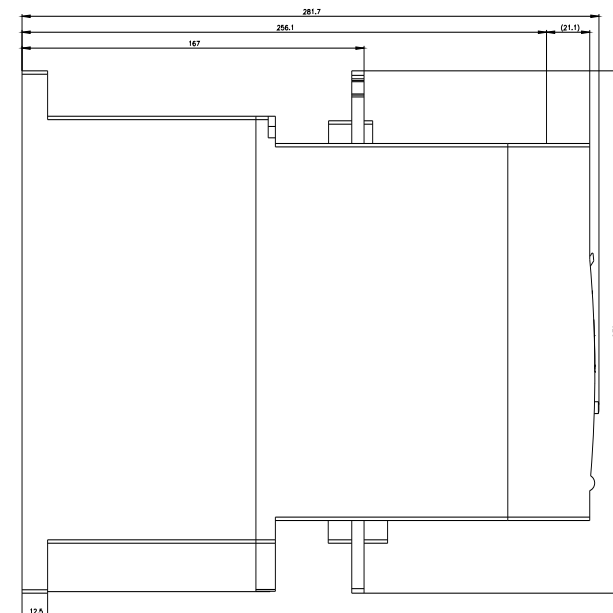
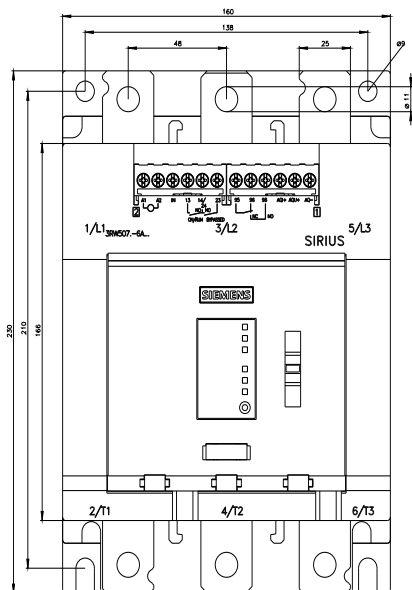

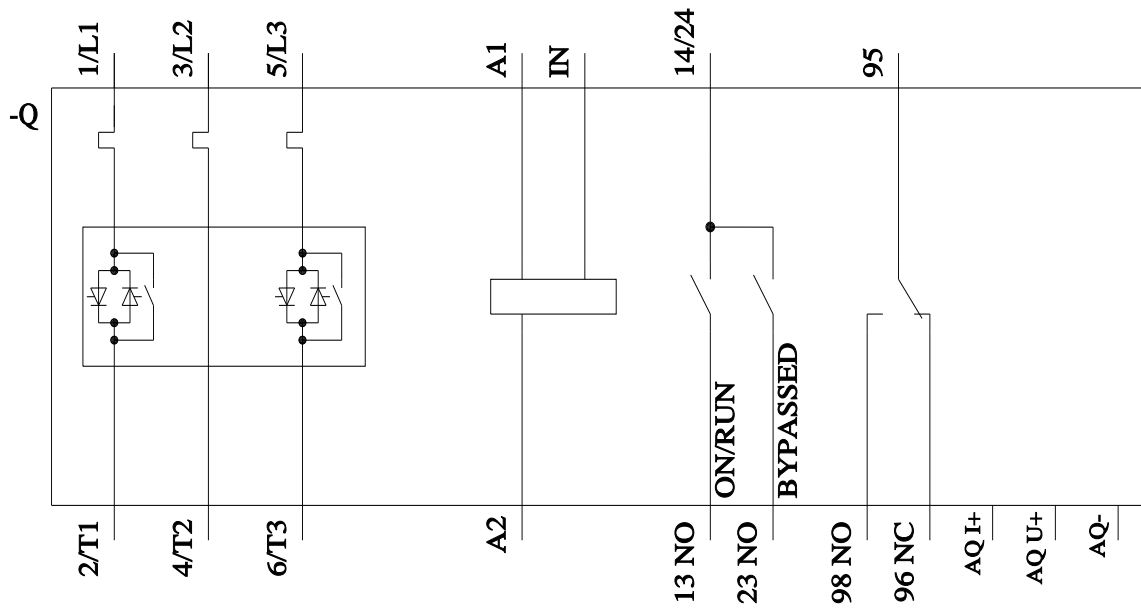

Última modificación:

23/8/2023 

